



Návod na inštaláciu

Izbová klimatizácia Daikin



FTXTP25M5V1B
FTXTP35M5V1B
FTXTP25N5V1B
FTXTP35N5V1B

Návod na inštaláciu
Izbová klimatizácia Daikin

slovenčina

UKCA – Safety declaration of conformity

Daikin Europe N.V.

declares under its sole responsibility that the products to which this declaration relates:

ATXTP25M5V1B, ATXTP35M5V1B, FTXTP25M5V1B, FTXTP35M5V1B,

are in conformity with the following directive(s) or regulation(s), provided that the products are used in accordance with our instructions:

- S.I. 2008/1597: Supply of Machinery (Safety) Regulations 2008**
- S.I. 2016/1101: Electrical Equipment (Safety) Regulations 2016
- S.I. 2016/1091: Electromagnetic Compatibility Regulations 2016*

as amended,

following the provisions of: BS EN 60335-2-40,

* as set out in <A> and judged positively by according to the **Certificate <C>**.

** Daikin Europe N.V. is authorised to compile the Technical Construction File.

<A>	DAIKIN.TCF.032E12/06-2021
	—
<C>	—



UKCA – Safety declaration of conformity

Daikin Europe N.V.

declares under its sole responsibility that the products to which this declaration relates:

FTXTP25N5V1B, FTXTP35N5V1B,

are in conformity with the following directive(s) or regulation(s), provided that the products are used in accordance with our instructions:

- S.I. 2008/1597: Supply of Machinery (Safety) Regulations 2008**
- S.I. 2016/1101: Electrical Equipment (Safety) Regulations 2016
- S.I. 2016/1091: Electromagnetic Compatibility Regulations 2016*

as amended,

following the provisions of: BS EN 60335-2-40,

* as set out in <A> and judged positively by according to the **Certificate <C>**.

** Daikin Europe N.V. is authorised to compile the Technical Construction File.

<A>	DAIKIN.TCF.032F02/06-2023
	—
<C>	—



Obsah

1 O dokumentácii	6
1.1 O tomto dokumente	6
2 Špecifické bezpečnostné pokyny inštalatéra	6
3 Informácie o balení	8
3.1 Vnútrotná jednotka	8
3.1.1 Vybratie príslušenstva z vnútornej jednotky	8
4 O jednotke	8
4.1 O bezdrôtovej LAN	8
4.1.1 Predbežné opatrenia pri použití bezdrôtovej LAN	8
4.1.2 Základné parametre	8
5 Inštalácia jednotky	8
5.1 Príprava miesta inštalácie	8
5.1.1 Požiadavky vnútornej jednotky na miesto inštalácie	8
5.2 Montáž vnútornej jednotky	9
5.2.1 Inštalácia montážnej dosky	9
5.2.2 Vrtanie otvoru do steny	9
5.2.3 Demontáž krytu prípojky potrubia	9
5.3 Pripojenie vypúšťacieho potrubia	10
5.3.1 Pripojenie potrubia na pravej strane, vpravo vzadu alebo vpravo na spodku	10
5.3.2 Pripojenie potrubia na ľavej strane, vľavo vzadu alebo vľavo na spodku	10
5.3.3 Kontrola únikov vody	10
6 Inštalácia potrubia	11
6.1 Príprava potrubia chladiva	11
6.1.1 Požiadavky na potrubie chladiva	11
6.1.2 Izolácia potrubia chladiva	11
6.2 Pripojenie potrubia chladiva	11
6.2.1 Pripojenie potrubia chladiva k vnútornej jednotke	11
6.2.2 Kontrola spojov potrubia chladiva pre úniky po doplnení chladiva	11
7 Elektroinštalácia	11
7.1 Špecifikácie štandardných komponentov elektrického zapojenia	12
7.2 Pripojenie elektrickej inštalácie k vnútornej jednotke	12
8 Dokončenie inštalácie vnútornej jednotky	13
8.1 Izolácia vypúšťacieho potrubia, potrubia chladiva a prepojovacieho kábla	13
8.2 Prevlečenie potrubí cez otvor v stene	13
8.3 Upevnenie jednotky na montážnu dosku	13
9 Inštalácia bezdrôtového adaptéra LAN	13
9.1 Inštalácia adaptéra	14
9.1.1 Pripojenie adaptéra s jednotkou	14
9.1.2 Umiestnenie adaptéra do jednotky	14
9.1.3 Kontrola funkčnosti adaptéra	14
9.2 Nastavenie bezdrôtovej LAN	15
9.2.1 Inštalácia aplikácie ONECTA	15
10 Konfigurácia	15
11 Uvedenie do prevádzky	15
11.1 Kontrolný zoznam pred uvedením do prevádzky	15
11.2 Skúšobná prevádzka	15
11.2.1 Uskutočnenie skúšobnej prevádzky v zimnom období	16
12 Likvidácia	16
13 Technické údaje	16
13.1 Schéma elektrického zapojenia	16
13.1.1 Zjednotená legenda schémy zapojenia	16

1 O dokumentácii

1.1 O tomto dokumente

**VAROVANIE**

Uistite sa, že sú inštalácia, servis, údržba, opravy a použité materiály v súlade s návodom od Daikin (vrátane všetkých dokumentov uvedených v "Sada dokumentácie") a okrem toho s platnými zákonmi a že ich vykonávajú len kvalifikované osoby. V Európe a oblastiach, kde platia normy IEC, je použiteľná norma EN/IEC 60335-2-40.

**INFORMÁCIE**

Skontrolovať, či má používateľ vytlačenú dokumentáciu a požiadať ho, aby si ich odložil pre budúcu referenciu.

Cieľoví používatelia

Oprávnení inštalatéri

**INFORMÁCIE**

Toto zariadenie je určené pre odborníkov alebo vyškolených používateľov v obchodoch, v odvetví svietidiel a na farmách, prípadne pre začiatočníkov na komerčné a domáce používanie.

Dokumentácia

Tento dokument je súčasťou dokumentácie. Celá dokumentácia zahŕňa tieto dokumenty:

- **Všeobecné bezpečnostné opatrenia:**
 - Bezpečnostné pokyny, ktoré **MUSÍTE** prečítať pred inštaláciou
 - Formát: Papier (v balení vnútornej jednotky)
- **Návod na inštaláciu vnútornej jednotky:**
 - Pokyny na inštaláciu
 - Formát: Papier (v balení vnútornej jednotky)
- **Referenčná príručka inštalatéra:**
 - Príprava inštalácie, správne postupy, referenčné údaje,...
 - Formát: digitálne súbory nájdete na lokalite <https://www.daikin.eu>. Pomocou funkcie vyhľadávania nájdete svoj model 🔍.

Najnovšie revízie dodanej dokumentácie môžu byť k dispozícii na regionálnej Daikin webovej stránke alebo u vášho predajcu.

Naskenujte nižšie umiestnený QR kód, aby ste našli celú sadu dokumentácie a viac informácií o vašom výrobku na webovej stránke Daikin.



FTXTP-M



FTXTP-N

Originálny návod je v angličtine. Všetky ostatné jazyky sú prekladmi originálneho návodu.

Technické údaje

- **Podmnožina** najnovších technických údajov je k dispozícii na regionálnej webovej stránke Daikin (verejne prístupnej).
- **Úplná sada** najnovších technických údajov je k dispozícii na Daikin Business Portal (požaduje sa prihlásenie).

2 Špecifické bezpečnostné pokyny inštalatéra

Vždy dodržiavajte nasledujúce bezpečnostné pokyny a predpisy.

Inštalácia jednotky (pozri "5 Inštalácia jednotky" [8])



VAROVANIE

Inštaláciu smie vykonať inštalatér, výber materiálov a inštalácia musí spĺňať platnú legislatívu. V Európe platí norma EN378.



VAROVANIE

Spotrebič musí byť skladovaný tak, aby sa zabránilo mechanickému poškodeniu a v dobre vetranej miestnosti bez neustále pracujúcich zdrojov zapálenia (napríklad: otvorený plameň, fungujúci plynový spotrebič alebo elektrický ohrievač). Veľkosť miestnosti má byť špecifikovaná v kapitole Všeobecné bezpečnostné predbežné opatrenia.



UPOZORNENIE

V prípade stien, ktoré obsahujú kovové rámy alebo dosky zaistíte použitie potrubia uloženého do steny a u priechodných otvorov zodpovedajúcich krytov, aby nedošlo k možnému ohriatiu, úrazu elektrickým prúdom alebo požiaru.

Inštalácia potrubia (pozri "6 Inštalácia potrubia" [11])



UPOZORNENIE

Potrubie a spoje deleného systému musia byť vyrobené s trvalými spojmi, ak vo vnútri obsadeného priestoru spoje priamo spájajú potrubie s vnútornými jednotkami.



NEBEZPEČENSTVO: RIZIKO POPÁLENIA/OBARENIA



UPOZORNENIE

- Nedokonalé spojenie môže zapríčiniť únik plyného chladiva.
- Ochránenie NEPOUŽÍVAJTE opakovane. Použite nové ochránenia, aby sa predišlo úniku chladiaceho plynu.
- Používajte trubicové matice dodané spolu s jednotkou. Použitie iných nástrčných matíc môže spôsobiť únik chladiaceho plynu.

Elektrická inštalácia (pozri "7 Elektroinštalácia" [11])



NEBEZPEČENSTVO: RIZIKO USMRTENIA ELEKTRICKÝM PRÚDOM



VAROVANIE

VŽDY používajte viacžilové elektrické napájacie káble.



VAROVANIE

- Celú elektrickú inštaláciu MUSÍ inštalovať autorizovaný elektrikár a MUSÍ byť v súlade s platnými národnými predpismi o elektrickom zapojení.
- Všetky elektrické spojenia sa musia inštalovať ako pevné prepojenie.
- Všetky komponenty zabezpečené na mieste a celá elektrická konštrukcia MUSÍ byť v súlade s platnými predpismi.



VAROVANIE

- Ak nie je pripojené elektrické napájanie alebo je nesprávne pripojená N fáza, na zariadení môže vzniknúť porucha.
- Určenie vhodného uzemnenia. NEUZEMŇUJTE jednotku k verejnému potrubiu, prepäťovej poistke ani uzemneniu telefónnej linky. Nedokonalé uzemnenie môže spôsobiť zásah elektrickým prúdom.
- Inštalujte požadované poistky alebo prúdové ističe.
- Elektrické káble zabezpečte pomocou káblových spojok, aby sa NEDOSTALI do kontaktu s potrubím ani ostrými hranami najmä na vysokotlakovej strane.
- NEPOUŽÍVAJTE opáskované vodiče, predĺžovacie káble a ani prepojenia z hviezdicového systému. Mohlo by to spôsobiť prehrievanie, úraz elektrickým prúdom alebo požiar.
- NEINŠTALUJTE kondenzátor s posunom fázy, lebo táto jednotka je vybavená invertorom. Kondenzátor s posunom fázy zníži výkon a môže spôsobiť nehodu.



VAROVANIE

Použite vypínač pre odpojenie všetkých pólův s najmenej 3 mm medzerami medzi kontaktmi, aby došlo k úplnému odpojeniu v kategórii prepätia III.



VAROVANIE

Ak je poškodený napájací kábel, výrobca, jeho servisný pracovník alebo podobné kvalifikované osoby ho MUSIA vymeniť, aby sa zabránilo vzniku nebezpečných situácií.



VAROVANIE

Elektrické napájanie NEPRIPÁJAJTE k vnútornej jednotke. Toto môže mať za následok zasiahnutie elektrickým prúdom alebo požiar.



VAROVANIE

- Vo vnútri výrobku NEPOUŽÍVAJTE elektrické súčiastky zakúpené v bežných obchodoch.
- Napájanie pre vypúšťacie čerpadlo atď. NEVYVÁDZAJTE zo svorkovnice. Toto môže mať za následok zasiahnutie elektrickým prúdom alebo požiar.



VAROVANIE

Prepojovacie vedenie umiestnite mimo medených potrubí bez tepelnej izolácie, keďže takéto potrubia sú veľmi horúce.

Inštalácia bezdrôtového adaptéra LAN (pozri "9 Inštalácia bezdrôtového adaptéra LAN" [13])



NEBEZPEČENSTVO: RIZIKO USMRTENIA ELEKTRICKÝM PRÚDOM

- Pred inštaláciou adaptéra vypnite elektrické napájanie.
- Adaptér neobsluhujte mokrymi rukami.
- Zabráňte, aby bol adaptér vlhký.
- Adaptér nedemontujte, nemeňte alebo neopravujte.
- Pri odpojovaní spojovacej šnúry uchopte konektor.
- Ak sa adaptér poškodil, vypnite elektrické napájanie.

3 Informácie o balení

3 Informácie o balení

3.1 Vnútorňa jednotka

3.1.1 Vybratie príslušenstva z vnútornej jednotky

1 Odstráňte:

- vrecko s príslušenstvom umiestnené na spodku obalu,
- montážnu dosku umiestnenú na zadnej strane vnútornej jednotky.

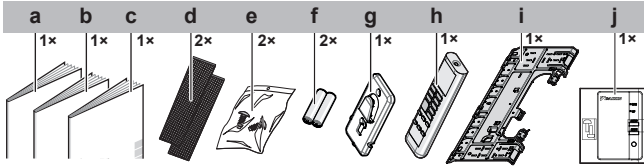

- a Návod na inštaláciu
- b Návod na obsluhu
- c Všeobecné bezpečnostné opatrenia
- d Titániovo apatitový deodorizačný filter a filter strieborných častíc (Ag-iónový filter)
- e Upevňovacia skrutka vnútornej jednotky (M4×12L). Pozri "8.3 Upevnenie jednotky na montážnu dosku" ▶ 13].
- f Suchá batéria AAA.LR03 (alkalická) pre používateľské rozhranie
- g Držiak používateľského rozhrania
- h Používateľské rozhranie
- i Montážna doska
- j Bezdôtový adaptér LAN

4 O jednotke



VAROVANIE: MIERNE HORĽAVÝ MATERIÁL

Chladivo vo vnútri tejto jednotky je stredne horľavé.

4.1 O bezdrôtovej LAN

- Bezdôtový LAN adaptér je súčasťou vrecka príslušenstva.

Podrobné špecifikácie, návody na inštaláciu, spôsoby nastavenia, často kladené otázky, vyhlásenie o zhode a poslednú verziu tohto návodu nájdete na app.daikineurope.com.



INFORMÁCIE: Vyhlásenie o zhode

- Spoločnosť Daikin Industries Czech Republic s.r.o. vyhlasuje, že rádiové zariadenie typu vo vnútri tejto jednotky je v zhode so smernicou 2014/53/EÚ a S.I. 2017/1206: Radio Equipment Regulations 2017 (Predpisy o rádiových zariadeniach 2017).
- Táto jednotka sa považuje za kombinované zariadenie podľa definície smernice 2014/53/EÚ a S.I. 2017/1206: Radio Equipment Regulations 2017 (Predpisy o rádiových zariadeniach 2017).



INFORMÁCIE

Po ukončení inštalácie vnútornej jednotky nainštalujte bezdrôtový adaptér LAN. Pozri "9 Inštalácia bezdrôtového adaptéra LAN" ▶ 13].

4.1.1 Predbežné opatrenia pri použití bezdrôtovej LAN

NEPOUŽÍVAJTE v blízkosti:

- **Zdravotnícke zariadenie.** Napr. osoby používajúce kardiostimulátory alebo defibrilátory. Tento výrobok môže spôsobiť elektromagnetické rušenie.
- **Automaticky ovládané zariadenie.** Napr. automatické dvere alebo zariadenie protipožiarneho alarmu. Tento výrobok môže spôsobiť chybné správanie sa zariadenia.
- **Mikrovlnná pec.** Môže ovplyvniť komunikáciu bezdrôtovej LAN.

4.1.2 Základné parametre

Čo	Hodnota
Rozsah frekvencie	2 400 MHz~2 483,5 MHz
Rádiový protokol	IEEE 802.11b/g/n
Rádio-frekvenčný kanál	1~11
Výstupný výkon	0 dBm~18 dBm
Účinný vyžarovací výkon	17 dBm (11b) / 13 dBm (11g) / 12 dBm (11n)
Elektrické napájanie	14 V= / 100 mA

5 Inštalácia jednotky



INFORMÁCIE

Ak si nie ste istý, ako otvoriť alebo zavrieť časti jednotky (predný panel, elektrická rozvodná skrinka, predná mriežka ...), postupujte podľa krokov v referenčnej príručke pre inštalátora k jednotke, ktoré sa týkajú otvárania a zatvárania. Umiestnenie referenčnej príručky inštalátora nájdete v časti "1.1 O tomto dokumente" ▶ 6].



VAROVANIE

Inštaláciu smie vykonať inštalatér, výber materiálov a inštalácia musí spĺňať platnú legislatívu. V Európe platí norma EN378.

5.1 Príprava miesta inštalácie



VAROVANIE

Spotrebič musí byť skladovaný tak, aby sa zabránilo mechanickému poškodeniu a v dobre vetranej miestnosti bez neustále pracujúcich zdrojov zapálenia (napríklad: otvorený plameň, fungujúci plynový spotrebič alebo elektrický ohrievač). Veľkosť miestnosti má byť špecifikovaná v kapitole Všeobecné bezpečnostné predbežné opatrenia.

5.1.1 Požiadavky vnútornej jednotky na miesto inštalácie



INFORMÁCIE

Hladina tlaku zvuku je menšia ako 70 dBA.

- **Prúd vzduchu.** Zaistite, aby nič nebránilo prúdeniu vzduchu.
- **Vypúšťanie.** Zabezpečte, aby mohla kondenzovaná voda vhodným spôsobom otekať.
- **Izolácie steny.** Ak sa pri stropе prekračuje teplota 30°C a relatívna vlhkosť 80% alebo ak sa do stropu privádza čerstvý vzduch, vyžaduje sa dodatočná izolácia (minimálna hrúbka 10 mm, polyetylénová pena).

- **Pevnosť steny.** Skontrolujte, či je alebo nie je stena alebo podlaha dostatočne pevná pre unesenie hmotnosti jednotky. Ak existuje riziko, pred inštaláciou jednotky zosilnite stenu alebo podlahu.
- **Priestor.** Nainštalujte jednotku najmenej 1,8 m od podlahy a dodržte nasledovné požiadavky týkajúce vzdialeností od stien a stropu:

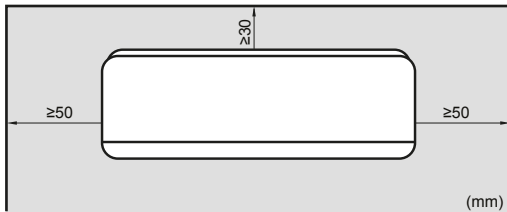

5.2 Montáž vnútornej jednotky

5.2.1 Inštalácia montážnej dosky

- 1 Dočasne nainštalujte montážnu dosku.

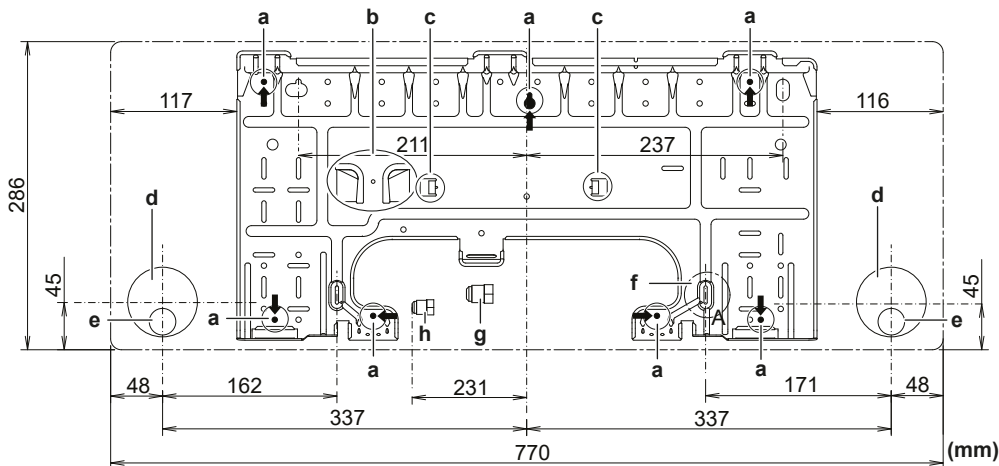

- a Odporúčané miesta na upevnenie montážnej dosky
- b Vrečko pre kryt prípojky potrubia
- c Úchytka pre umiestnenie vodováhy
- d Otvor prechádzajúci stenou Ø65 mm

- f Poloha pre meracie pásmo na značke ">"
- g Koniec plynového potrubia
- h Koniec kvapalinového potrubia
- e Poloha vypúšťacej hadice

5.2.2 Vrtanie otvoru do steny



UPOZORNENIE

V prípade stien, ktoré obsahujú kovové rámy alebo dosky zaistíte použitie potrubia uloženého do steny a u priechodných otvorov zodpovedajúcich krytov, aby nedošlo k možnému ohriatiu, úrazu elektrickým prúdom alebo požiaru.



POZNÁMKA

Skontrolujte, či sú medzery okolo potrubia dobre utesnené vhodným tesniacim materiálom (dodáva zákazník), aby nedochádzalo k presakovaniu vody.

- 1 V stene vyvrtajte priechodný otvor s priemerom 65 mm tak, aby mal otvor šikmý sklon smerom ku vonkajšej strane steny.
- 2 Do otvoru zasuňte potrubie umiestnené v stene.
- 3 Do potrubia v stene vložte kryt.

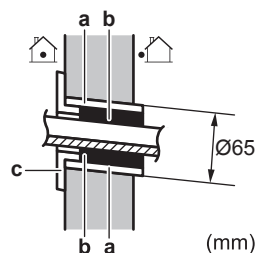

- a Potrubie zabudované v stene
- b Tmel
- c Kryt otvoru v stene

- 4 Po skončení zapojenia, inštalácie potrubia s chladivom a vypúšťacieho potrubia, NEZABUDNITE utesniť medzery tmelom.

5.2.3 Demontáž krytu prípojky potrubia



INFORMÁCIE

Ak chcete pripojiť potrubie na pravú stranu, vpravo dole. ľavú stranu alebo vľavo dole, je potrebné demontovať kryt prípojky potrubia.

- 1 Použitím píly odrežte kryt prípojky potrubia z vnútra čelnej mriežky.

5 Inštalácia jednotky

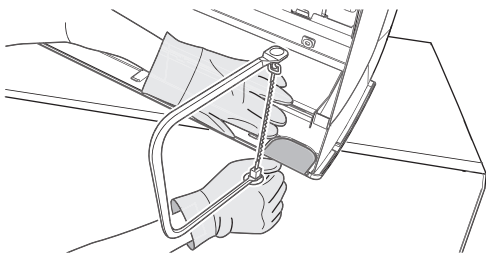

- 2 Pozdĺž rezu odstráňte piliny použitím polkruhového ihlového pilníka.

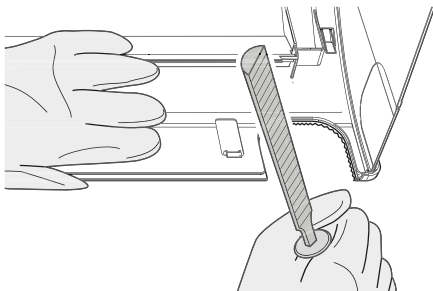

! POZNÁMKA

Na odstraňovanie krytu prípojky potrubia **NEPOUŽÍVAJTE** štípacie kliešte, lebo by sa poškodila čelná mriežka.

5.3 Pripojenie vypúšťacieho potrubia

5.3.1 Pripojenie potrubia na pravej strane, vpravo vzadu alebo vpravo na spodku

i INFORMÁCIE

Štandardne je z výrobného závodu pripojené potrubie na pravej strane. V prípade potrubia na ľavej strane demontujte potrubie z pravej strany a nasadte na ľavej strane.

- 1 Pomocou vinylovej lepiacej pásky nasadte vypúšťaciu hadicu k spodnej časti potrubí s chladivom.
- 2 Vypúšťaciu hadicu a potrubia s chladivom spolu obalte použitím izolačnej pásky.

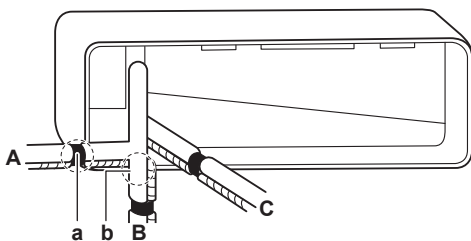

- A Potrubie z pravej strany
- B Potrubie z pravej strany dole
- C Potrubie z pravej strany zozadu
- a Tu odoberte kryt prípojky potrubia pre potrubie z pravej strany
- b Tu odoberte kryt prípojky potrubia pre potrubie z pravej spodnej strany

5.3.2 Pripojenie potrubia na ľavej strane, vľavo vzadu alebo vľavo na spodku

i INFORMÁCIE

Štandardne je z výrobného závodu pripojené potrubie na pravej strane. V prípade potrubia na ľavej strane demontujte potrubie z pravej strany a nasadte na ľavej strane.

- 1 Odskrutkujte skrutku upevnenia izolácie na pravej strane a tým demontujete vypúšťaciu hadicu.
- 2 Demontujte vypúšťaciu zátku na ľavej strane a nasadte na pravej strane.

! POZNÁMKA

Pri nasadzovaní vypúšťacej zátky **NENANÁŠAJTE** mazací olej (chladiaci olej) na vypúšťaciu zátku. Vypúšťacia zátku sa môže poškodiť a spôsobiť unikanie odpadovej vody zátkou.

- 3 Zasuňte vypúšťaciu hadicu na ľavej strane a nezabudnite ju dotiahnuť pomocou upevňovacej skrutky, inak môže dôjsť k úniku vody.

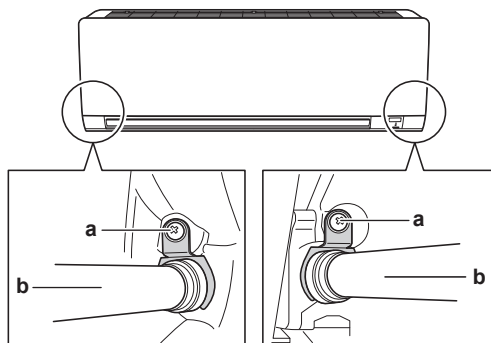

- a Skrutka na upevnenie izolácie
- b Vypúšťacia hadica

- 4 Vypúšťaciu hadicu pripojte k spodnej strane potrubia s chladivom pomocou vinylovej lepiacej pásky.

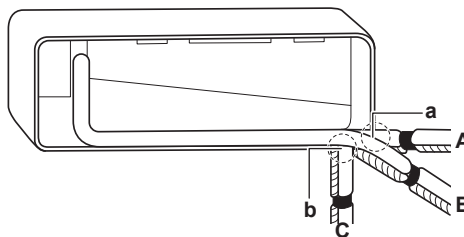

- A Potrubie z ľavej strany
- B Potrubie zľava zozadu
- C Potrubie vľavo dole
- a Tu odoberte kryt prípojky potrubia pre potrubie z ľavej strany
- b Tu odoberte kryt prípojky potrubia pre potrubie z ľavej spodnej strany

5.3.3 Kontrola únikov vody

- 1 Demontujte vzduchové filtre.
- 2 Za účelom kontroly únikov vody postupne naplňte približne 1 l vody do vypúšťacej nádoby.

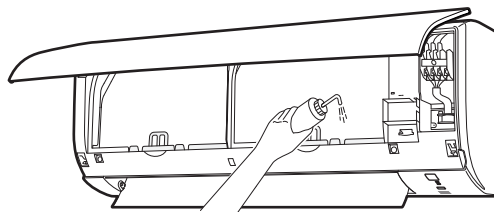

6 Inštalácia potrubia

6.1 Príprava potrubia chladiva

6.1.1 Požiadavky na potrubie chladiva



UPOZORNENIE

Potrubie a spoje deleného systému musia byť vyrobené s trvalými spojmi, ak vo vnútri obsadeného priestoru spoje priamo spájajú potrubie s vnútornými jednotkami.



POZNÁMKA

Potrubie a iné diely pod tlakom majú byť vhodné pre chladivo. Použite bezšvové medené potrubie chladiva odkysličené kyselinou fosforečnou.

- Cudzie materiály vo vnútri potrubí (vrátane olejov pre mazanie) musia byť ≤ 30 mg/10 m.

Priemer potrubia s chladivom

Použite tie isté priemery ako u prípojok k vonkajším jednotkám:

Kvapalinové potrubie	Plynové potrubie
Ø6,4 mm	Ø9,5 mm

Materiál potrubia s chladivom

- Materiál potrubia:** bezšvové medené potrubie odkysličené kyselinou fosforečnou
- Nástrčné spoje:** Používajte len žihany materiál.
- Stupeň pnutia potrubia a hrúbka steny:**

Vonkajší priemer (Ø)	Stupeň pnutia	Hrúbka (t) ^(a)	
6,4 mm (1/4")	Žihany (O)	≥0,8 mm	
9,5 mm (3/8")	Žihany (O)		

^(a) V závislosti od platnej legislatívy a maximálneho pracovného tlaku jednotky (pozri "PS High" na výrobnom štítku jednotky) môže byť potrebné potrubie s väčšou hrúbkou.

6.1.2 Izolácia potrubia chladiva

- Ako izolačný materiál používajte polyetylénovú penu:
 - s intenzitou prestupu tepla medzi 0,041 a 0,052 W/mK (0,035 až 0,045 kcal/mh°C)
 - s ohňovzdornosťou najmenej 120°C
- Hrúbka izolácie

Vonkajší priemer potrubia (Ø _p)	Vnútorný priemer izolácie (Ø _i)	Hrúbka izolácie (t)
6,4 mm (1/4")	8~10 mm	≥10 mm
9,5 mm (3/8")	10~14 mm	≥13 mm

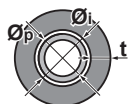

Keď je teplota vyššia ako 30°C a relatívna vlhkosť je vyššia ako 80%, hrúbka izolačného materiálu má byť najmenej 20 mm, aby sa predišlo kondenzácii na povrchu izolácie.

6.2 Pripojenie potrubia chladiva



NEBEZPEČENSTVO: RIZIKO POPÁLENIA/OBARENIA

6.2.1 Pripojenie potrubia chladiva k vnútornej jednotke



VAROVANIE: MIERNE HORĽAVÝ MATERIÁL

Chladivo vo vnútri tejto jednotky je stredne horľavé.

- Dĺžka potrubia.** Potrubie s chladivom by malo byť čo najkratšie.
 - Použitím **nástrčných spojov s ochraním** pripojte k jednotke potrubie s chladivom.
 - Obalte pripojenie potrubia chladiva prekrytím izolačnou páskou najmenej polovičnou šírkou pásky pri každej otáčke. Udržujte navinutú izolačnú pásku potrubia zakrytú. Zabráňte prílišnému napnutiu pásky.

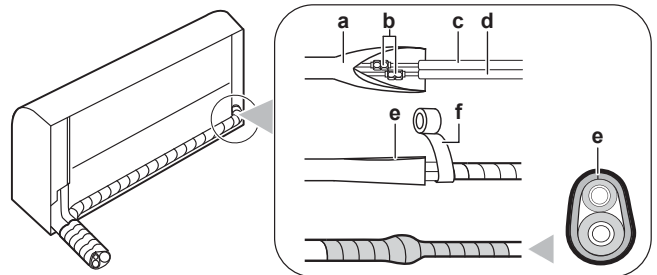

- a Kryt tepelnej izolácie potrubia (na boku vnútornej jednotky)
- b Nástrčné spoje
- c Kvapalinové potrubie (s izoláciou) (dodáva zákazník)
- d Plynové potrubie (s izoláciou) (dodáva zákazník)
- e Nasmerovanie štrbiny krytu tepelnej izolácie potrubia smerom hore
- f Vinylová páska (dodáva zákazník)

- Potrubie s chladivom, prepojovací kábel a vypúšťaciu hadicu na vnútornej jednotke **zaizolujte** nasledovne: Pozri "8.1 Izolácia vypúšťacieho potrubia, potrubia chladiva a prepojovacieho kábla" [13].



POZNÁMKA

Nezabudnite izolovať všetky potrubia s chladivom. Akékoľvek nechránené potrubie môže spôsobiť kondenzáciu.

6.2.2 Kontrola spojov potrubia chladiva pre úniky po doplnení chladiva

- Testy netesnosti vykonajte podľa pokynov v návode na inštaláciu vonkajšej jednotky.
- Naplňte chladivom.
- Skontrolujte, či nedošlo k úniku chladiva po naplnení (pozrite nižšie).

Test tesnosti spojov chladiva vyrobených zákazníkom vo vnútri

- Používajte testovaciu metódu tesnosti s minimálnou citlivosťou 5 g chladiva/rok. Test netesnosti používa tlak najmenej 0,25-násobku maximálneho pracovného tlaku (pozrite "PS High" na výrobnom štítku).

V prípade zistenia úniku

- Obnovte chladivo, opravte spoj a opakujte test.

7 Elektroinštalácia



NEBEZPEČENSTVO: RIZIKO ELEKTRICKÝM PRÚDOM

RIZIKO

USMRTENIA



VAROVANIE

VŽDY používajte viacžilové elektrické napájacie káble.

7 Elektroinštalácia



VAROVANIE

Použite vypínač pre odpojenie všetkých pólů s najmenej 3 mm medzerami medzi kontaktmi, aby došlo k úplnému odpojeniu v kategórii prepätia III.



VAROVANIE

Ak je poškodený napájací kábel, výrobca, jeho servisný pracovník alebo podobne kvalifikované osoby ho **MUSIA** vymeniť, aby sa zabránilo vzniku nebezpečných situácií.



VAROVANIE

Elektrické napájanie **NEPRIPÁJAJTE** k vnútornej jednotke. Toto môže mať za následok zasiahnutie elektrickým prúdom alebo požiar.



VAROVANIE

- Vo vnútri výrobku **NEPOUŽÍVAJTE** elektrické súčiastky zakúpené v bežných obchodoch.
- Napájanie pre vypúšťacie čerpadlo atď. **NEVYVÁDZAJTE** zo svorkovnice. Toto môže mať za následok zasiahnutie elektrickým prúdom alebo požiar.



VAROVANIE

Prepojovacie vedenie umiestnite mimo medených potrubí bez tepelnej izolácie, keďže takéto potrubia sú veľmi horúce.

7.1 Špecifikácie štandardných komponentov elektrického zapojenia



POZNÁMKA

Odporúčame použiť pevné (jednožilové) vedenia. Ak sa použijú vodiče s odstránenou izoláciou, nepatrne pretočte vodič za účelom spevnenia konca pre buď priame použitie v svorke alebo vloženie do kruhovej svorky v štýle zalisovanej svorky. Podrobnosti sú popísané v "Smerniciach pre pripojovanie elektrickej inštalácie" v referenčnej príručke inštalátora.

Komponent		
Prepojovací kábel (vnútorná↔vonkajšia)	Napätie	220~240 V
	Veľkosť kábla	Používajte len harmonizovaný vodič poskytujúci dvojité izoláciu a vhodný pre použiteľné napätie 4 vodičové vedenie 1,5 mm ² ~2,5 mm ² (na základe vonkajšej jednotky)

7.2 Pripojenie elektrickej inštalácie k vnútornej jednotke



VAROVANIE

Prijmite primerané opatrenia, aby jednotka nemohla slúžiť ako úkryt pre malé živočíchy. Kontakt malých živočíchov s elektrickými časťami môže spôsobiť poruchu, dymenie alebo požiar.



POZNÁMKA

- Napájacia kábová prípojka a prenosové vedenie musia byť uložené oddelene. Prenosové vedenie a vedenie elektrického napájania sa môžu križovať, ale **NESMÚ** byť uložené rovnobežne.
- Aby nedošlo k elektrickému rušeniu, musí byť vzdialenosť medzi oboma vedeniami **STÁLE** najmenej 50 mm.

Elektrická inštalácia sa musí uskutočniť podľa návodu na inštaláciu, národných predpisov a noriem platných pre elektrické zapojenie.

- Vnútrnú jednotku nasadte na háky montážnej dosky. Ako navádzanie použite značky "Δ".

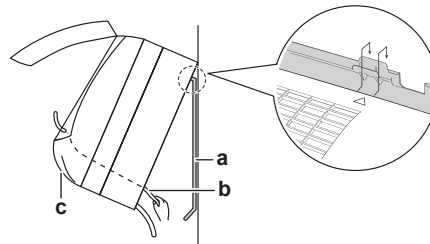

- a Montážna doska (príslušenstvo)
- b Prepojovací kábel
- c Vodiaci prvok vedenia

- Otvorte čelný panel a potom servisný kryt. Postup otvorenia nájdete v referenčnej príručke inštalátora. Umiestnenie referenčnej príručky inštalátora nájdete v časti "[1 O dokumentácii](#)" [6].
- Prepojovací kábel preveďte z vonkajšej jednotky cez prechodový otvor v stene, potom cez zadnú stranu vnútornej jednotky a cez čelnú stenu.

Poznámka: Po vopred vykonanom odstránení izolácie z koncov kábla prepojenia medzi jednotkami obalte príslušné konce vedení izolačnou páskou.

- Koniec kábla ohnite smerom hore.

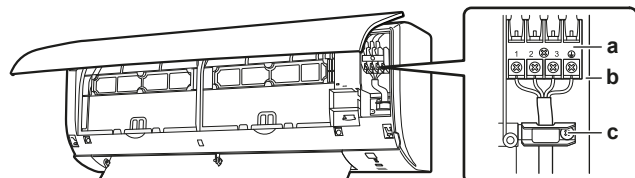

- a Svorkovnica
- b Blok elektrických komponentov
- c Spona na káble

- Odstráňte izoláciu na koncoch vedenia 15 mm.
- Farby drôtov porovnajte s číslami svoriek na svorkovniciach vnútornej jednotky a vedenia pevne priskrutkujte k príslušným svorkám.
- Vodič uzemnenia pripojte k príslušnej svorke.
- Vodiče pevne upevnite pomocou skrutiek na svorkovnici.
- Vodiče potiahnite a skontrolujte, či sú bezpečne uchytené. Vodiče potom upevnite príslušnými úchytkami.
- Vodiče umiestnite tak, aby bolo možné bezpečne nasadiť servisný kryt a potom tento kryt uzavrieť.

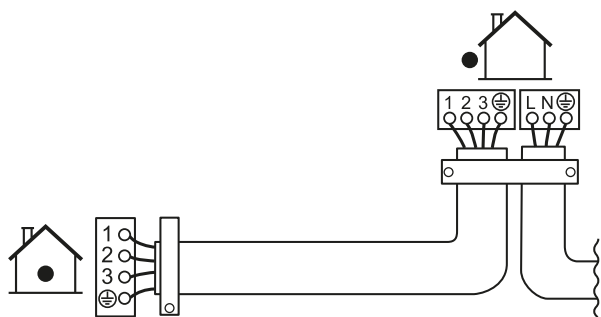

8 Dokončenie inštalácie vnútornej jednotky

8.1 Izolácia vypúšťacieho potrubia, potrubia chladiva a prepojovacieho kábla

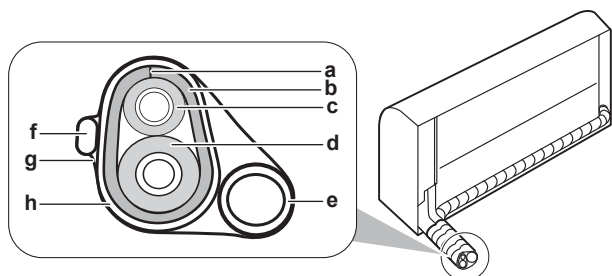

- a Štrbina
- b Kryt rúrky tepelnej izolácie
- c Kvapalinové potrubie
- d Plynové potrubie
- e Odtokové potrubie
- f Prepojovacie vedenie
- g Izolačná páska
- h Vinylová páska

- Po ukončení pripojenia vypúšťacieho potrubia, potrubia chladiva a elektrického vedenia. Potrubia chladiva, prepojovací kábel a vypúšťaciu hadicu obalte spolu použitím izolačnej pásky. Pri každej otáčke prekryte polovicu šírky pásky.

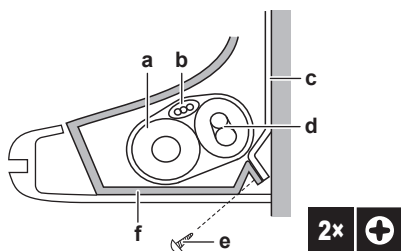

- a Vypúšťacia hadica
- b Prepojovací kábel
- c Montážna doska (príslušenstvo)
- d Potrubie s chladivom
- e Upevňovacia skrutka vnútornej jednotky M4 × 12L (príslušenstvo)
- f Spodný rám

8.2 Prevláčenie potrubí cez otvor v stene

- Potrubie chladiva vedte podľa značiek vedenia potrubia na montážnej doske.

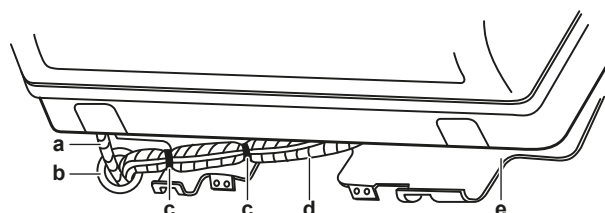

- a Vypúšťacia hadica
- b Utesnite tento otvor tmelom alebo iným tesniacim materiálom
- c Vinylová lepiaca páska
- d Izolačná páska
- e Montážna doska (príslušenstvo)



POZNÁMKA

- NEOHÝBAJTE potrubia s chladivom.
- Potrubia s chladivom NESTLÁČAJTE silno k spodnému rámu alebo čelnej mriežke.

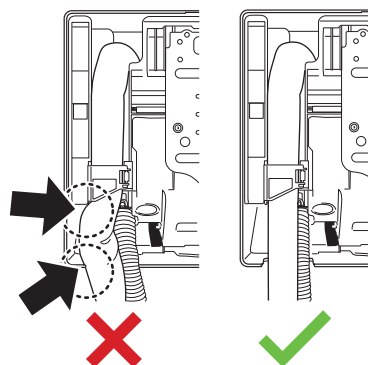

- Prevláčte vypúšťaciu hadicu a potrubie chladiva cez otvor v stene a medzeru utesnite tmelom.

8.3 Upevnenie jednotky na montážnu dosku

- Vnútrnú jednotku nasadte na háky montážnej dosky. Ako navádzanie použite značky "Δ".

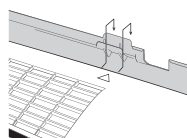

- Stlačte spodný rám jednotky oboma rukami, aby ste ho mohli zavesiť na háky na spodku montážnej dosky. Presvedčte sa, či NIE sú vodiče nikde stlačené.

Poznámka: Dávajte pozor, aby sa prepojovací kábel NEZACHYTL o vnútrnú jednotku.

- Stlačte spodný okraj vnútornej jednotky oboma rukami tak, aby ste ho mohli pevne zavesiť na háky montážnej dosky.
- Vnútrnú jednotku zaistíte k montážnej doske použitím 2 upevňovacích skrutiek vnútornej jednotky M4×12L (príslušenstvo).

9 Inštalácia bezdrôtového adaptéra LAN

- Bezdrôtový LAN adaptér je súčasťou vrečka príslušenstva.

9 Inštalácia bezdrôtového adaptéra LAN

9.1 Inštalácia adaptéra



NEBEZPEČENSTVO: RIZIKO USMRTENIA ELEKTRICKÝM PRÚDOM

- Pred inštaláciou adaptéra vypnite elektrické napájanie.
- Adaptér neobsluhujte mokrými rukami.
- Zabráňte, aby bol adaptér vlhký.
- Adaptér nedemontujte, nemeňte alebo neopravujte.
- Pri odpojení spojovacej šnúry uchopte konektor.
- Ak sa adaptér poškodil, vypnite elektrické napájanie.

9.1.1 Pripojenie adaptéra s jednotkou

- 1 Odoberte pásku držiacu konektor spojovacej šnúry.

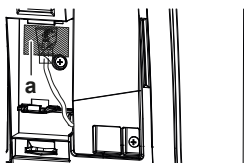

a Páska

- 2 Odrežte sponu a odoberte konektor z ochranného puzdra.

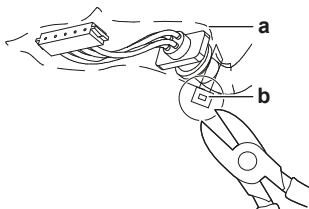

a Ochranné puzdro
b Spona

- 3 Demontujte hornú časť bezdrôtového adaptéra LAN.

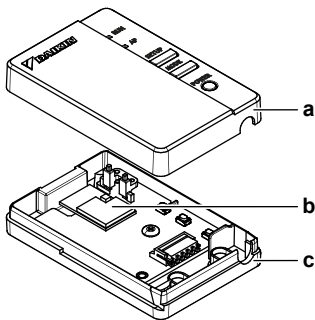

a Horný kryt
b Doska s tlačeními obvodymi bezdrôtového adaptéra LAN
c Spodný kryt

- 4 Pripojte konektor spojovacej šnúry (biely).

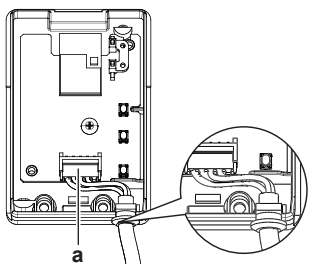

a Konektor

- 5 Upevnite spojovaciu šnúru k drážke v skrini adaptéra (spodná). Zabezpečte, aby sa nepoužívala vonkajšia sila.

- 6 Stlačte vrchnú časť hornej skrine do spony na vrchu spodnej skrine a stlačte, aby sa skriňa uzavrela.

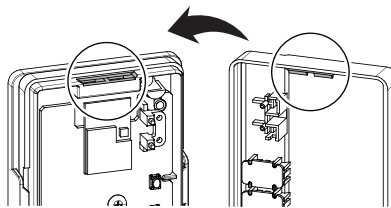

- 7 Skriňu horného adaptéra upevnite pomocou 2 skrutiek (príslušenstvo).

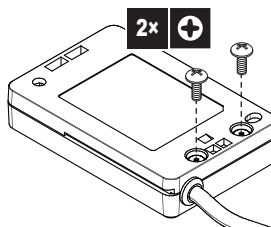

9.1.2 Umiestnenie adaptéra do jednotky

- 1 Zaveste bezdrôtový adaptér LAN na háky.

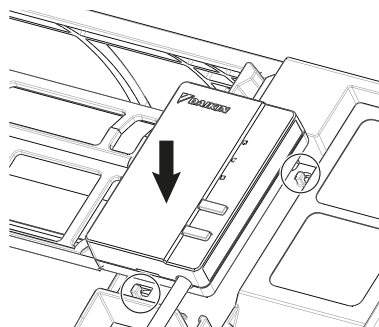

- 2 Ich stlačením uvoľnite adaptér.

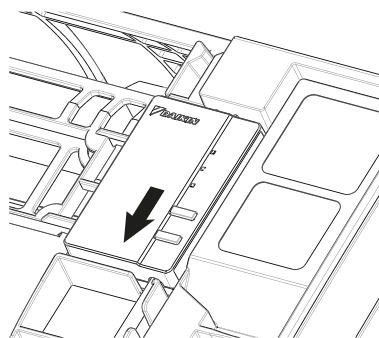

- 3 Pri demontáži adaptéra uskutočnite kroky inštalácie v opačnom poradí.

9.1.3 Kontrola funkčnosti adaptéra

- 1 Zapnite elektrické napájanie a skontrolujte, či kontrolka RUN výroku bliká.

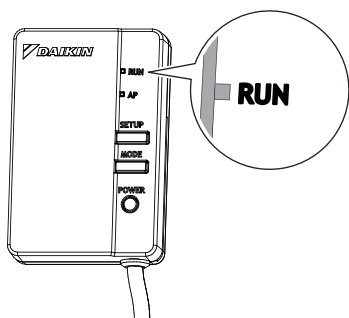

9.2 Nastavenie bezdrôtovej LAN

Zákazník zodpovedá za poskytnutie:

- smartfónu alebo tabletu s minimálnou podporovanou verziou Android alebo iOS uvedenou na app.daikineurope.com
- Internetové pripojenie a komunikačné zariadenie, napr. modem, smerovač a pod.
- Prístupový bod bezdrôtovej siete LAN.
- Nainštalovaná zadarmo aplikácia ONECTA.

9.2.1 Inštalácia aplikácie ONECTA

- 1 Prejdite do Google Play (pre zariadenia Android) alebo App Store (pre zariadenia iOS) a hľadajte "ONECTA".
- 2 Dodržujte pokyny na obrazovke pre inštaláciu aplikácie ONECTA.



INFORMÁCIE

Za účelom stiahnutia a inštalácie aplikácie ONECTA na váš mobilný telefón alebo tablet naskenujte QR kód:



10 Konfigurácia



INFORMÁCIE

Keď sú v 1 miestnosti nainštalované 2 vnútorné jednotky, pre 2 používateľské rozhrania nastavte rôzne adresy. Postup nájdete v referenčnej príručke inštalátora, umiestnenie nájdete v časti "1.1 O tomto dokumente" [6].

11 Uvedenie do prevádzky



POZNÁMKA

Všeobecný kontrolný zoznam pri uvedení do prevádzky. Okrem pokynov na uvedenie do prevádzky v tejto kapitole je k dispozícii všeobecný kontrolný zoznam pri uvedení do prevádzky, ktorý nájdete na portáli Daikin Business Portal (vyžaduje sa overenie).

Všeobecný kontrolný zoznam pri uvedení do prevádzky dopĺňa pokyny uvedené v tejto kapitole a možno ho používať ako pomôcku a nahlasovaciu šablónu pri uvádzaní do prevádzky a odovzdávaní systému používateľovi.



POZNÁMKA

Jednotku VŽDY používajte s termistormi alebo tlakovými senzormi či spínačmi. V OPAČNOM prípade môže dôjsť k zhoršeniu kompresora.

11.1 Kontrolný zoznam pred uvedením do prevádzky

- 1 Po nainštalovaní jednotky skontrolujte nižšie uvedené položky.
- 2 Jednotku uzavrite.
- 3 Zapnite jednotku.

<input type="checkbox"/>	Prečítali ste si všetky pokyny na inštaláciu podľa popisu v referenčnej príručke inštalátora .
<input type="checkbox"/>	Vnútorné jednotky sú správne namontované.
<input type="checkbox"/>	Vonkajšia jednotka je správne namontovaná.
<input type="checkbox"/>	Vstup/výstup vzduchu Skontrolujte, či vstup a výstup vzduchu jednotky NIE je zablokovaný listami papiera, lepenkou alebo iným materiálom.
<input type="checkbox"/>	Fázy nechýbajú a ani nie sú otočené .
<input type="checkbox"/>	Potrubia chladiva (plynného alebo kvapalného) sú tepelne izolované.
<input type="checkbox"/>	Vypúšťanie Uistite sa, že je vypúšťanie plynulé. Možný výsledok: Kondenzovaná voda môže kvapkať.
<input type="checkbox"/>	Systém je správne uzemnený a uzemňovacie svorky sú utiahnuté.
<input type="checkbox"/>	Poistky alebo ochranné zariadenia inštalované na mieste sú v súlade s týmto dokumentom a NEBOLI premostené.
<input type="checkbox"/>	Napájacie napätie má zodpovedať napätiu uvedenému na výrobnom štítku jednotky.
<input type="checkbox"/>	Na pripojenie prepájacieho kábla sa používajú špecifikované káble.
<input type="checkbox"/>	Vnútorná jednotka prijíma signál z používateľského rozhrania .
<input type="checkbox"/>	V rozvodnej skrini NIE SÚ uvoľnené pripojenia ani poškodené elektrické súčasti.
<input type="checkbox"/>	Izolačný odpor kompresora je v poriadku.
<input type="checkbox"/>	Vo vnútri vnútornej a vonkajšej jednotky sa nenachádzajú poškodené súčasti ani stlačené potrubia .
<input type="checkbox"/>	NEDOCHÁDZA k úniku chladiva .
<input type="checkbox"/>	Inštalované potrubie má správnu veľkosť a potrubia sú správne izolované.
<input type="checkbox"/>	Uzatváracie ventily (plynu alebo kvapaliny) na vonkajšej jednotke sú úplne otvorené.

11.2 Skúšobná prevádzka

Predpoklad: Elektrické napájanie MUSÍ byť v stanovenom rozsahu.

Predpoklad: Skúšobná prevádzka sa môže vykonať v režime prevádzky Klimatizácia alebo Vykurovanie.

Predpoklad: Vykonajte skúšobnú prevádzku v súlade s návodom na obsluhu vnútornej jednotky, aby ste zabezpečili správne fungovanie všetkých funkcií a častí.

12 Likvidácia

- V režime prevádzky Klimatizácia zvolte najnižšiu programovateľnú teplotu. V režime prevádzky Vykurovanie zvolte najvyššiu programovateľnú teplotu. V prípade potreby je možné skúšobnú prevádzku zablokovať.
- Po skončení skúšobnej prevádzky nastavte teplotu na normálnu hodnotu. V režime prevádzky Klimatizácia: 26~28°C, v režime prevádzky Vykurovanie: 20~24°C.
- Systém zastaví činnosť 3 minúty po vypnutí jednotky.

11.2.1 Uskutočnenie skúšobnej prevádzky v zimnom období

Pri prevádzke klimatizácie v režime prevádzky **Klimatizácia** v zime, nastavte ju na skúšobnú prevádzku použitím nasledovnej metódy.

- Súčasne stlačte **TEMP**, **TEMP** a **OFF**.
- Stlačte **TEMP**.
- Zvoľte **7**.
- Stlačte **FAN**.
- Stlačením **COOL** zapnete systém.

Výsledok: Skúšobná prevádzka sa automaticky zastaví po asi 30 minútach.

- Ak chcete zastaviť prevádzku, stlačte **OFF**.



INFORMÁCIE

Niektoré z funkcií sa NEDAJÚ použiť v režime skúšobnej prevádzky.

Ak počas prevádzky dôjde k poruche elektrického napájania, systém sa po obnovení elektrického napájania okamžite automaticky opätovne spustí.

12 Likvidácia



POZNÁMKA

Systém sa NEPOKÚŠAJTE demontovať sami: demontáž systému, likvidáciu chladiacej zmesi, oleja a ostatných častí zariadenia MUSÍ prebiehať v súlade s platnými právnymi predpismi. Jednotky je NUTNÉ likvidovať v špeciálnych zariadeniach na spracovanie odpadu, čím je možné dosiahnuť jeho opätovné využitie, recykláciu a obnovu.

13 Technické údaje

- Podmnožina** najnovších technických údajov je k dispozícii na regionálnej webovej stránke Daikin (verejne prístupnej).
- Úplná sada** najnovších technických údajov je k dispozícii na Daikin Business Portal (požaduje sa prihlásenie).

13.1 Schéma elektrického zapojenia

Schéma elektrického zapojenia je dodaná spolu s jednotkou a nachádza sa na vnútornej pravej strane čelnej mriežky vnútornej jednotky.

13.1.1 Zjednotená legenda schémy zapojenia

Použité diely a číslovanie nájdete v schéme zapojenia jednotky. Číslovanie dielov je arabskými číslicami vo vzostupnom poradí pre každý diel a je predstavený v nižšie uvedenom prehľade symbolom *** v kóde dielu.

Symbol	Význam	Symbol	Význam
	Obvodový istič		Ochrana uzemnením
	Spojenie		Ochranné uzemnenie (skrutka)
	Konektor		Usmerňovač
	Uzemnenie		Konektor relé
	Zapojenie na mieste inštalácie		Skratovací konektor
	Poistka		Svorka
	Vnútorná jednotka		Svorkovnica
	Vonkajšia jednotka		Káblková svorka
	Prúdový chránič		Ohrievač

Symbol	Farba	Symbol	Farba
BLK	Čierna	ORG	Oranžová
BLU	Modrá	PNK	Ružová
BRN	Hnedá	PRP, PPL	Purpurová
GRN	Zelená	RED	Červená
GRY	Sivá	WHT	Biela
SKY BLU	Nebeská modrá	YLW	Žltá

Symbol	Význam
A*P	Karta s plošnými spojmi
BS*	Tlačidlo ON/OFF, vypínač prevádzky
BZ, H*O	Bzučiak
C*	Kondenzátor
AC*, CN*, E*, HA*, HE*, HL*, HN*, HR*, MR*_A, MR*_B, S*, U, V, W, X*A, K*R_*, NE	Spojenie, konektor
D*, V*D	Dióda
DB*	Diódový mostík
DS*	Prepínač DIP
E*H	Ohrievač
FU*, F*U (charakteristiky pozri kartu PCB vo vnútri vašej jednotky)	Poistka
FG*	Konektor (uzemnenie rámu)
H*	Upevnenie
H*P, LED*, V*L	Kontrolka, svetelná dióda LED
HAP	Svetelná dióda (servisný monitor zelená)
HIGH VOLTAGE	Vysoké napätie
IES	Snímač Intelligent Eye (inteligentné oko)
IPM*	Inteligentný napájací modul
K*R, KCR, KFR, KHuR, K*M	Magnetické relé
L	Fáza
L*	Vinutie
L*R	Tlmička
M*	Krokovací motor
M*C	Motor kompresora
M*F	Motor ventilátora

Symbol	Význam
M*P	Motor vypúšťacieho čerpadla
M*S	Otočný motor
MR*, MRCW*, MRM*, MRN*	Magnetické relé
N	Neutrálny vodič
n=*, N=*	Počet prechodov cez feritové jadro
PAM	Impulzno-amplitúdová modulácia
PCB*	Karta s plošnými spojmi
PM*	Napájací modul
PS	Zapnutie elektrického napájania
PTC*	Termistor PTC
Q*	Izolovaný hradlový bipolárny tranzistor (IGBT)
Q*C	Obvodový istič
Q*DI, KLM	Ochranný uzemňovací istič
Q*L	Ochrana proti preťaženiu
Q*M	Tepelný spínač
Q*R	Prúdový chránič
R*	Odpor
R*T	Termistor
RC	Prijímač
S*C	Koncový spínač
S*L	Plavákový spínač
S*NG	Detektor úniku chladiva
S*NPH	Snímač tlaku (vysoký)
S*NPL	Snímač tlaku (nízky)
S*PH, HPS*	Tlakový spínač (vysoký)
S*PL	Tlakový spínač (nízky)
S*T	Termostat
S*RH	Snímač vlhkosti
S*W, SW*	Prevádzkový spínač
SA*, F1S	Poistka proti prepätiu
SR*, WLU	Prijímač signálu
SS*	Spínač voľby
SHEET METAL	Pevná doska svorkového pása
T*R	Transformátor
TC, TRC	Vysielač
V*, R*V	Varistor
V*R	Diódový mostík, Napájací modul s izolovaným bránovým bipolárnym tranzistorom (IGBT)
WRC	Bezdrôtový diaľkový ovládač
X*	Svorka
X*M	Svorkovnica (blok)
Y*E	Elektronická cievka expanzného ventilu
Y*R, Y*S	Cievka reverzného elektromagnetického ventilu
Z*C	Feritové jadro
ZF, Z*F	Filter šumu







DAIKIN ISITMA VE SOĞUTMA SİSTEMLERİ SAN.TİC. A.Ş.

Gülsuyu Mahallesi, Fevzi Çakmak Caddesi, Burçak Sokak, No:20, 34848 Maltepe

İSTANBUL / TÜRKİYE

Tel: 0216 453 27 00

Faks: 0216 671 06 00

Çağrı Merkezi: 444 999 0

Web: www.daikin.com.tr

Copyright 2023 Daikin

DAIKIN EUROPE N.V.

Zandvoordestraat 300, B-8400 Oostende, Belgium

3P650253-16U 2023.03